

ご注意ください

- ・ヒーターやストーブなどの熱源を近づけないでください。ガスシリンダーの破裂や合成皮革の発火の原因となります。
- ・使用時に異音や違和感を感じた場合は使用を中止し、不具合（亀裂など）の確認を行ってください。

完成図

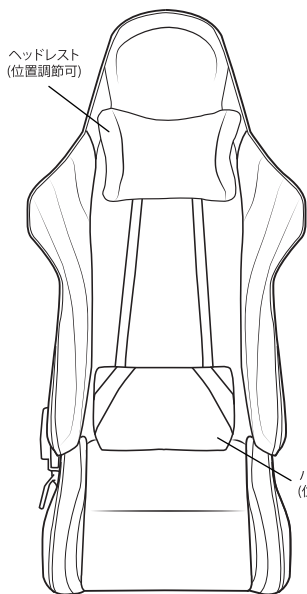

ヘッドレスト
(位置調節可)

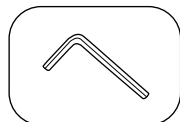

① 六角レンチ

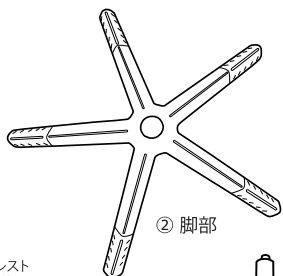

② 脚部

バックレスト
(位置調節可)



④ シリンダーカバー



⑤ ガスシリンダー

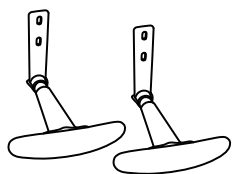

⑥ アームレスト

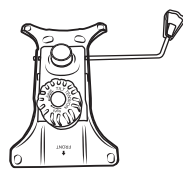

⑦ 調整ユニット

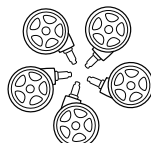

⑧ キャスター

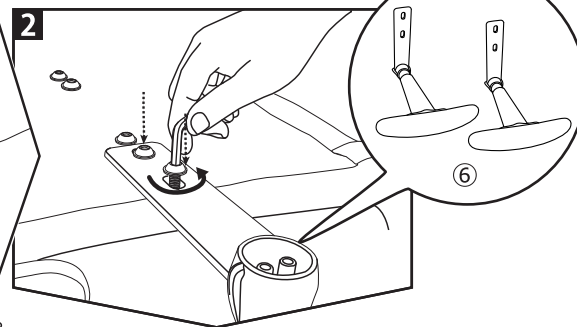
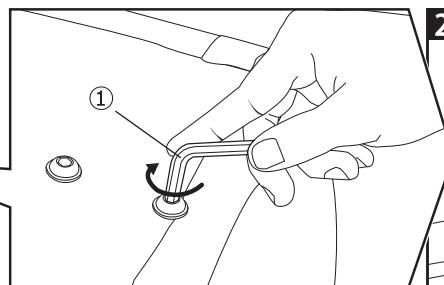
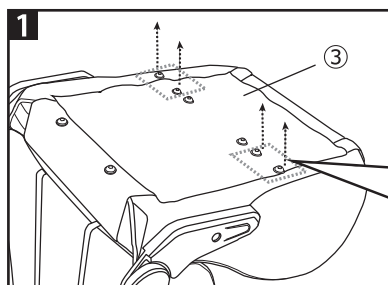

・座部裏の図の箇所のネジを外して、アームレストを取り付けます。

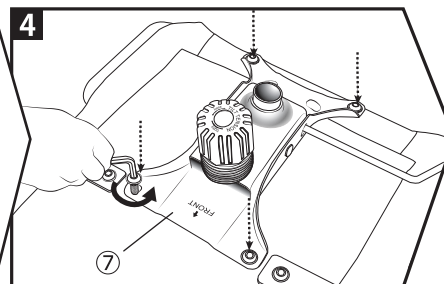
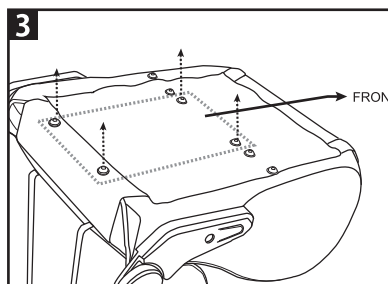

・座部裏の図の箇所のネジを外して、調整ユニットを取り付けます。

